



ÉQUIPEMENTS TECHNIQUES

Pompe de lavage pour l'endoscopie, AquaJet	3
Insufflateur CO2 pour l'endoscopie, GasJet	5
Chariot vidéo universel, développé pour l'endoscopie, TAV-M21 SG ...	7
Chariot moniteur compact, TAV-M1 SG	9
Chariot de base, TAV-S5	10
Appareils de nettoyage à ultrasons pour l'endoscopie, USR MED	11
Le pistolet à air / jet d'eau	13
Compresseur MLK 5000 pour le séchage des endoscopes	15



AquaJet II

AquaJet – Pompe de lavage pour l'endoscopie avec un système de préchauffage intégré de l'eau et de la bouteille d'eau stérile.



L'AquaJet permet un rinçage facile durant les endoscopies diagnostiques et thérapeutiques. La pompe de lavage compacte pour l'endoscopie, avec une connexion et une installation des tuyaux d'irrigation simplifiée. Gardez une vue dégagée et claire durant vos endoscopies.

Compatible avec les tuyaux d'irrigation à usage unique Endo-Gator®, validés pour 24 h, ainsi que les bouteilles d'eau stérile de chez B.Braun, Fresenius ou Baxter. En option, le déclenchement du préchauffage de la bouteille d'eau stérile et son contenu ainsi que d'une fonction „Priming“ pour le remplissage automatique des tuyaux d'irrigation.

La pompe à rouleau produit un jet pulsé et l'eau est extraite de la bouteille d'eau stérile transportée à l'aide d'un tuyau en plastique à l'endoscope.

Par l'intermédiaire du canal à biopsie et/ou canal jet auxiliaire, le jet d'eau est amené au bout distal de l'endoscope. L'avantage principal en regard des autres pompes de rinçage est la mise en service simple et rapide.

- Oubliez les rinçages fastidieux à la seringue – rinçage puissant et direct par simple pression d'un bouton ou d'une pédale.
- Le personnel d'endoscopie est soulagé des charges monotones et répétitives, il peut se consacrer à des choses plus importantes. La durée de l'examen est réduite. Une vue dégagée est assurée dans toutes les conditions.

AquaJet – Pompe de lavage pour l'endoscopie avec un système de préchauffage intégré de l'eau et de la bouteille d'eau stérile.







Référence HTS 1600

Composé de : Pompe de lavage de base, rampe de préchauffage amovible, câble d'alimentation, interrupteur à pied pneumatique, set de tuyaux d'irrigation à usage unique (100130U, boîte à 10 pcs) pour l'utilisation avec les bouteilles d'eau stérile de chez B.Braun, Fresenius ou Baxter.

Raccordement: Câble d'alimentation, interrupteur à pied, POAG (compensation de potentiel), prise pour préchauffage

Raccord électrique	110-240 V
Puissance consommée	max 110 W
Débit réglable	variable
Canal jet (canal auxiliaire)	0 - 280 ml/min
Canal de biopsie	0 - 650 ml/min
Pression maximum	maximal 280 kPa
Poids	4,8 kg
Dimensions l x h x p	197 mm x 130 mm x 349 mm

Accessoires nécessaires

	Référence	Description	Compatibilité	Qté
	100130U	EndoGator® Tuyaux d'irrigation pour pompe de lavage Set de tuyaux d'irrigation stérile, à usage unique, validé pour 24 h d'utilisation. Connexion luer-lock 3 mm, latérale à l'endoscope, compatible avec le pompe de lavage AquaJet II ou Olympus OFF, Boîte à 10 pcs	Bouteilles d'eau B.Braun Fresenius Baxter	10
	100126	EndoGator® Adaptateur pour set de tuyaux d'irrigation Adaptateur stérile, à usage unique, sur connecteur de l'endoscope	Fujifilm	50
	100241	EndoGator® Adaptateur pour set de tuyaux d'irrigation Adaptateur stérile, à usage unique, sur connecteur de l'endoscope	Olympus	50
	100242	EndoGator® Adaptateur pour set de tuyaux d'irrigation Adaptateur stérile, à usage unique, sur connecteur de l'endoscope	Pentax	50
	71133	BioShield® Valve de canal à biopsie, à usage unique, avec raccord d'irrigation. Le tuyau d'irrigation latéral avec Luer Lock s'adapte à tous les tuyaux d'AquaJet et les seringues de rinçage	Fujifilm série G5 ou plus récent Olympus	50
	711137	BioShield® Valve de canal à biopsie, à usage unique, avec raccord d'irrigation. Le tuyau d'irrigation latéral avec Luer Lock s'adapte à tous les tuyaux d'AquaJet et les seringues de rinçage	Pentax	50
	100303	Defendo® Y-Opsy Valve de canal à biopsie, à usage unique, avec raccord d'irrigation avec Luer Lock et soupape anti-retour intégrée, compatible avec tous les tuyaux d'AquaJet	Fujifilm série G5 ou plus récent Olympus	50

GasJet

GasJet – Insufflateur CO₂ pour l'endoscopie
Un plus grand confort pour vos patients durant l'endoscopie !



GasJet Insufflateur CO₂ avec préchauffage du gaz pour l'endoscopie. Le GasJet est particulièrement indiqué pour des interventions comme la coloscopie, l'entéroscopie à double ballons (DBE) ou l'ERCP. N'utilisez que du gaz CO₂ de qualité médicale.

L'insufflation de gaz CO₂, particulièrement en coloscopie, diminue fortement les douleurs de votre patient. Un autre avantage est la résorption rapide du gaz, cela permet une introduction plus profonde dans l'intestin grêle lors d'une

entéroscopie. Grâce au préchauffage du gaz à la température du corps, l'examen pour le patient est plus supportable et moins inconfortable, également lors de longues interventions.

GasJet – Insufflateur CO₂ avec préchauffage du gaz pour la coloscopie, l'entérocopie à double ballons (DBE) ou l'ERCP.

Référence COJ-1000

Le set se compose de l'appareil de base (EGA-501T) et 10 pcs de tuyau stérile avec filtre hygiénique, utilisation de 24 h (réf 100551).

Utilisez uniquement du gaz CO₂ de qualité médicale !

Mesure l x h x p 197 mm x 133 mm x 355 mm

Raccord électrique 110 - 240V ~ 50 - 60Hz
 Débit réglable sur l'appareil de 1, 2 ou 3 litres/minute
 Pression max 550 mmHg
 pression d'entrée (min - max) 3,5 à 130 bar, sécurité de surpression
 Raccord tuyau haute pression (alimentation) 1/4 pouce, sortie CO₂ (côté patient) pour tuyau à usage unique réf 100551 (utilisation 24 h)

Accessoires nécessaires

Référence	Description	Qté
EGA-7026	Adaptateur pour tuyau haute pression CO ₂ GasJet (Connexion DIN477 sur 1/4 pouce, SW 30 mm, compatible avec les tuyaux EGA-7011 et EGA-7024)	1
EGA-7011	Tuyau souple de raccordement haute pression pour bouteille gaz CO ₂ (1 mètre, sans adaptateur DIN SW 9/16 pouce)	1
Solution alternative EGA-7024	Tuyau souple de raccordement haute pression pour bouteille gaz CO ₂ (3 mètres, sans adaptateur DIN SW 9/16 pouce)	
100551	Endo SmartCap® Filtre hygiénique CO ₂ avec tuyau Set de tuyaux stériles avec filtre hygiénique, utilisation de 24 h. On ne peut utiliser ce set de tuyaux avec insufflateur CO ₂ . Dans le cas où vous utiliseriez un filtre d'une autre marque il pourrait y avoir un mauvais fonctionnement de l'insufflateur. Côté appareil raccord luer femelle ø 3 mm, côté bouteille d'eau raccord luer mâle ø 3 mm, longueur 2,1 mètre. Sous emballage stérile, boîte à 10 pcs	10





Chariot vidéo

Chariot vidéo universel, développé pour l'endoscopie, TAV-M21 SG

Encombrement minimal, efficacité et confort maximal !

- 4 Casier tablares avec plateau réglables
- 1 Tiroir pour clavier (TAV-M-SK)
- 1 Bras de maintien pivotant et réglable en hauteur pour moniteur (longueur 60 cm)
- 1 Statif tournant et réglable en hauteur pour 2 endoscopes (monté à gauche)
- 1 Porte-gobelet-compte-gouttes
- 1 Support de tubulures pour tuyaux ø 10 - 15 mm, en acier inox, pliée
- 4 Roues avec un revêtement antistatique (2 avec freins)
- 1 Câble d'alimentation (4 mètre) avec raccord POAG
- 1 Transformateur d'isolement 2000 VA / 230 Volt
- 1 Contrôle d'isolation

Chariot	h x l x p 137 x 60 x 73 cm
Tablares	l x p 42 x 44 cm
Poids	78 kg avec transformateur

Référence	TAV-M21 SG Chariot vidéo pour l'endoscopie TAV-M31 SG Chariot vidéo pour EUS
-----------	---

Optionnel disponible	TAV-M-SG Gros tiroir pour accessoires TAV-M-GBH Dispositif de montage pour bouteille de CO ₂
----------------------	--

Le chariot vidéo TAV-M21 SG est compact et fonctionnel, c'est le chariot idéal pour l'endoscopie. Les tablares sont réglables individuellement en hauteur et ils peuvent accueillir les appareils de la plupart des fournisseurs.

Les tiroirs permettent de ranger un clavier et certains accessoires. La construction solide et robuste, stable avec ses roues directionnelles dont 2 sont équipées de freins permettent un déplacement facile.

Le chariot vidéo universel spécialement développé pour l'endoscopie.

Encombrement minimal, efficacité et confort maximal !



Interrupteur principal avec lampe verte pour l'enclenchement/déclenchement

Panneau arrière fermant
Supports pour suspendre les câbles
Supports d'endoscopes pour deux endoscopes ainsi qu'un support pour une bouteille de gaz CO₂



Bras support de moniteur réglable en hauteur, rotation et inclinaison



Trois positions pour un montage flexible et ergonomique du moniteur (milieu, gauche, droite)



Prise d'alimentation et ISO contrôle d'isolation raccord POAG (compensation de potentiel)



ISO contrôle d'isolation



Tiroir pour clavier



Gros tiroir pour accessoires (optionnel)



Chariot moniteur

Chariot moniteur compact, TAV-M1 SG pour moniteurs 15 - 27 pouces

- 4 Roues avec un revêtement antistatique (2 avec freins) ø 125 mm
- 2 Poignées
- 1 Interrupteur central (on/off)
- 1 Prise C13
- 1 Support VESA 100 orientable et inclinable
- 1 Transformateur d'isolement 2000 VA / 230 Volt
- 1 Câble d'alimentation 5 mètres avec raccord POAG

Chariot moniteur 73 x 60 cm

Hauteur 177 cm

Poids 48.5 kg avec transformateur

Référence optionnel TAV-M1 SG Chariot moniteur compact

disponible TAV-M-T1 Étagère montable sur les chariots (Taille du plateau sur demande)



Poignées latérales et espace pour les appareils périphériques tels que l'oxymètre de pouls, etc.

Le chariot moniteur est compact et fonctionnel, c'est le chariot idéal pour l'endoscopie. La construction solide et robuste, stable avec ses roues directionnelles dont 2 sont

équipées de freins permettent un déplacement facile. Compatible avec les moniteurs de 15 à 27 pouces.



TAV-S5

Chariot de base, TAV-S5 avec raccord POAG

Prise multiple avec câble pour appareils hospitaliers, raccord POAG, même hauteur que les deux tablards

Référence	TAV-S5
État de livraison	1 tablard avec poignée et 1 tablard supplémentaire
Largeur du tablard l x p	500 x 440 mm
Couleur	blanc cassé
Électricité	1 prise multiple, longueur 5 m y compris raccord POAG (compensation de potentiel)
Hauteur	900 mm

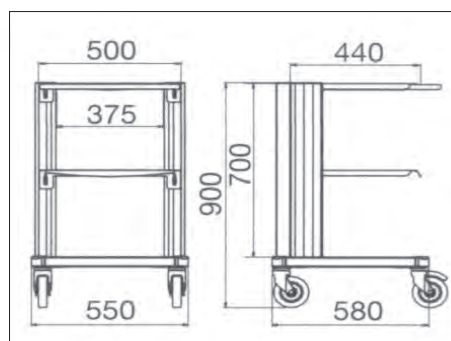

Standard



La gestion des câbles :
- bloc multiprises
- pour conduire les câbles en toute sécurité

Accessoires optionnels

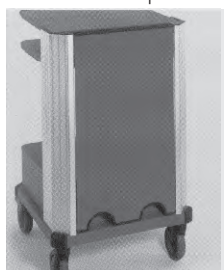

Fond de protection de vue et capot de protection



Tiroir



Tablettes pour clavier et souris (à droite ou à gauche)

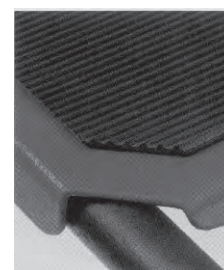

Tapis antidérapant

USR MED 150

Appareils de nettoyage à ultrasons pour l'endoscopie, USR MED



Elmasonic Med 150 est un nettoyeur à ultrasons, conçu pour un nettoyage préalable fiable des instruments médicaux et chirurgicaux. Une fréquence ultrasonique de 37 kHz permet d'éliminer les saletés, même les plus tenaces. En fonction des différentes applications, les appareils de nettoyage Elmasonic Med offrent des cuves d'un volume de 3 à 90 litres (équipées d'un écoulement à partir de USR Med 60). Les produits chimiques de nettoyage spécifiques, spécialement développés par Elma, de même que des accessoires pratiques, tels que des paniers, des porte-plateaux, etc. permettent d'assurer les meilleurs résultats de nettoyage.

Conforme au règlement MDR

Les appareils Elmasonic Med sont enregistrés comme dispositifs médicaux de la classe I selon l'ordonnance MDR (UE) 2017/745.

Référence

USR MED 150

pour d'autres modèles d'appareils,
voir au verso

Dim. ext. de l'appareil L x P x H 575 x 360 x 230 mm

Dim. int. de cuve L x P x H 485 x 280 x 95 mm

Poids 8,8 kg

Appareils de nettoyage à ultrasons USR MED / données techniques

- 37 kHz fréquence ultrasonique (bande de réglage -2,5/+5,5 kHz)
- 5 modes à ultrasons pour une répartition du champ sonore en fonction des besoins dans le bain à ultrasons
- 4 emplacements mémoires pour les programmes de nettoyage, disponibles via une sélection rapide
- Fonction « Autostart » (démarrage automatique) pour un début de nettoyage à température contrôlée
- Température limite réglable de 40 à 60 °C
- Unité de commande numérique avec clavier à membrane essuyable et affichage facile à lire pour afficher tous les états de fonctionnement
- Feedback optique et acoustique, par ex. à la fin du nettoyage ou lorsque la température limite est atteinte
- Présélection du temps de nettoyage: temps de nettoyage réglable entre 1 minute et 6 heures
- Contrôle électronique de la température réglable par pas de 5 °C de 25 à 80 °C (peut être changé en °F; tolérance à la température -5/+8 °C)
- Menu de configuration pour le réglage individuel des fonctions de l'appareil
- Protection contre la marche à sec
- Arrêt de sécurité automatique après 8 heures
- Boîtier résistant aux éclaboussures et cuve de nettoyage en acier inoxydable
- Vanne d'arrêt sur le côté pour vider le cuve de nettoyage via la sortie à l'arrière de l'appareil



Référence	USR MED 60	USR MED 100	USR MED 120	USR MED 150	USR MED 180	USR MED 300
Volume de travail recom. Va (l)	4,3	6,8	10,0	8,7	14,2	22,0
Dim. ext. de l'appareil L/P/H (mm)	370/210/275	380/300/280	380/300/330	575/360/230	405/360/330	575/360/330
Dim. int. de cuve L1 /P1 /H1 (mm)	275/125/145	280/220/145	300/215/195	485/280/95	300/370/195	475/270/195
Poids avec couvercle (kg)	5,2	6,2	7,7	8,8	10,2	12,2
Tuyau de vidange - dia. int. (mm)	12,0					
Tension de réseau (V~)	220-240					
Fréquence de réseau (Hz)	50/60					
Puissance absorbée totale (W)	550	550	1000	1100	1000	1500
Puissance ultras. effective ±10% (W)	150	150	200	300	200	300
Puissance ultras. de crête max.** (W)	600	600	800	1200	800	1200
Puissance de chauffage (W)	400	400	800	800	800	1200
Température (°C)	25-80					
Type de protection	IP 20					
Niveau de pression sonore (LpAU)***	<80 dB					
Niveau de sonre ultrasons (LpZ)***	<110 dB					

** En raison de la forme des ondes résulte le facteur 4 pour la valeur de pointe maximum de la puissance ultrasonique.

*** Niveau de pression acoustique mesuré avec le panier et le couvercle à une distance de 1 m.

Les spécifications techniques servent de valeurs d'orientation et sont soumises à des tolérances dues à la production et à la fabrication.

Retraitement

Le pistolet à air / jet d'eau

Outil de nettoyage pour le retraitement de vos endoscopes





Réf. 7199.00 SKA
Cône et tuyau (matière plastique)

Le pistolet à air / jet d'eau est l'outil idéal pour nettoyer vos divers endoscopes, entérosopes et accessoires endoscopiques. Avec ses nombreuses têtes interchangeable il s'adapte à tous les orifices et permet de rincer et sécher les canaux les plus fins. Le dosage fin et précis de la pression (d'air ou d'eau) combiné aux têtes interchangeables permet une adaptation optimale du jet d'air et d'eau sur l'objet à nettoyer.

Pour son usage en pistolet à eau (Réf. 7199.00), il est livré avec le raccord adapté à votre installation sanitaire.

Pour son usage en pistolet à air, il est livré avec le raccord adapté à votre compresseur (Réf. MLK 5000) ou à votre installation murale d'air comprimé.

Pistolet de nettoyage et accessoires

	Référence	Description	Qté
	7199.00	Pistolet de nettoyage par jet d'eau (complet) à raccorder au robinet d'alimentation en eau, cône et filetage à droite 3/4", pour nettoyage des endoscopes et accessoires, incl. 8 têtes standard (7199.00 I) et support	1
	7199.00 OZ	Pistolet air/jet d'eau (sans accessoires)	1
	7199.00 SK	Pistolet air/jet d'eau avec cône et tuyau à 3 mètre monté (sans raccord et accessoires)	1
	7199.00 SKA	Pistolet air/jet d'eau avec cône et tuyau à 3 mètre monté avec raccord G 3/4" (sans accessoires)	1
	7199.00 MLK	Pistolet air avec tuyau, cône et raccord de couplage, pour compresseur MLK 5000 (sans accessoires)	1
	7199.00 K	Cône pour montage au 7199.00 OZ	1
	7199.00 TR	Douille de guidage (54 mm) pour un maintien parfait du pistolet de nettoyage 7199.00 (sans cône)	1
	7199.00 VG3/4	Raccord G 3/4"	1
	7199.00 WH	Support murale pour le pistolet	1

Têtes interchangeables de nettoyage

	Référence	Description	Qté	
	7199.00 I	Têtes interchangeables de nettoyage (8 pcs A - H) pour pistolet à air/jet d'eau y compris réglette de rangement	1	
	H	7199.00 L	Support octuple pour les têtes interchangeables, incl 2 vis (sans têtes)	1
	G	7199.00 A	Tête à nettoyer de chemises, inserts, seringues et canules d'injection avec cône record	1
	E	7199.00 B	Tête à nettoyer de chemises, pipettes de mesures et pipettes à sang	1
	B	7199.00 C	Tête à nettoyer de cathéters	1
	A	7199.00 D	Tête à nettoyer de tuyaux flexibles de drainage	1
	F	7199.00 E	Tête à nettoyer de robinets, canules et seringues avec cône luer	1
	D	7199.00 F	Tête d'arrosoir	1
	C	7199.00 G	Tête à nettoyer de bouteilles	1
	7199.00 H	Pompes à jet d'eau (avec embout convenant également au séchage)	1	

MLK 5000



Compresseur MLK 5000 pour le séchage des endoscopes ou pour l'alimentation de machines de nettoyage et de désinfection.

Compresseur compact avec réservoir en acier inoxydable de 3,5 litres, sans huile, fonctionnement silencieux et sans vibrations (niveau sonore 52 dB), permet une utilisation permanente. Appareil de base, sans accessoires et/ou pistolet.

Référence MLK 5000 Compresseur
(sans accessoires et/ou pistolet)

Accessoires nécessaires MLK 5020 Relais de protection contre l'oxydation
MLK 5030 Purgeur automatique

Appareil de base l x p x h 520 x 340 x 450 mm
l x p x h 440 x 230 x 390 mm
(appareil sans connecteurs et poignée)

Poids 20 kg

- Allocation d'air 52 litres/min (à 5 bars)
- Insonorisé par un caisson
- Sécurité de surcharge électrique
- Soupape de sécurité
- Soupape de décharge pour la condensation
- Manomètre de réservoir
- Régulateur de pression (réglable à la pression requise)
- Filtres à charbon actif et ultra-fin
- Manomètre à la sortie d'air comprimé et raccord rapide pour le raccordement facile du pistolet à air ou les tuyaux
- Câble de raccordement électrique 230 V
- Puissance de 500 Watt