

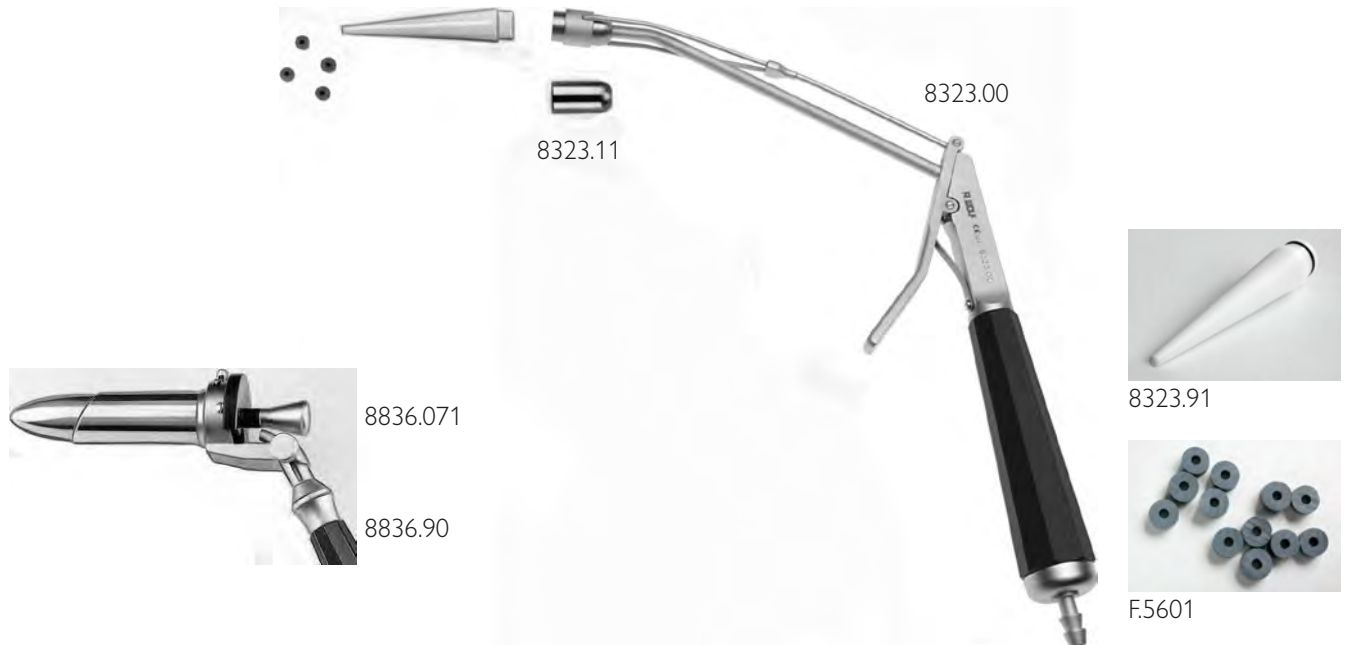

# PROCTO-/ RECTOSCOPIE

Instrument d'aspiration pour le traitement des hémorroïdes de grade II et III . . .	2
Procto-Rectoscopes de Richard Wolf . . . . .	3

## Instrument d'aspiration



### Instrument d'aspiration pour le traitement des hémorroïdes de grade II et III

À l'aide du cône de chargement, montez (glissez) la bague élastique de ligature sur la tête d'aspiration préalablement choisie. Raccordez l'instrument à un système d'aspiration (pompe, vide nécessaire de 0,6 – 0,8 kg/cm<sup>2</sup>).

Introduire l'instrument ainsi préparé à travers l'anuscope et aspirez le paquet hémorroïdaire. Appliquez, à l'aide de la gâchette, la bague élastique sur l'hémorroïde. Le paquet ainsi ligaturé se nécrose et tombe dans les 4 à 7 jours.

	Référence	Description	Qté
Instrument d'aspiration pour ligature	8323.00	Instrument d'aspiration pour ligature (instrument seul / sans accessoires)	1
Accessoires	8836.071	Tube de proctoscope avec obturateur, obliques, ø 24 mm, longueur utile 60 mm	1
	8836.90	Poignée avec éclairage à lumière froide et raccord démontable	1
	8323.10	Tête d'aspiration grande, profondeur 16 mm	1
	8323.11	Tête d'aspiration petite, profondeur 7 mm	1
	8323.91	Cône de chargement en téflon	1
	F.5600	 Rondelles élastiques, noir, avec latex, pour ligateur à max ø 10 mm, quantité à 100 pcs	100
	F.5601	 Rondelles élastiques en silicone, gris, sans latex, pour ligateur à max ø 10 mm, quantité à 100 pcs	100

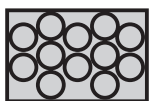

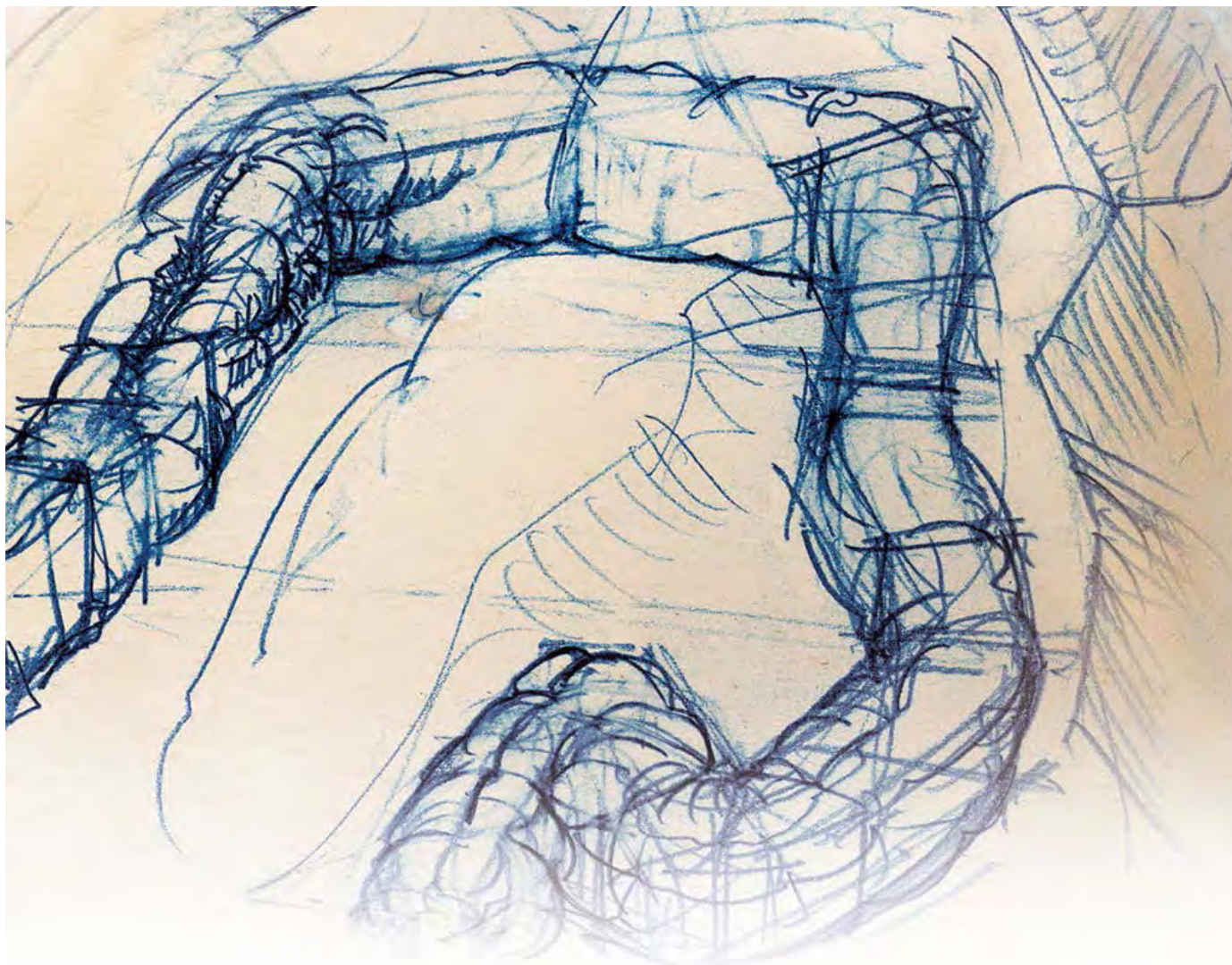

## Procto-Rectoscopes de Richard Wolf

Les tubes de procto-rectoscopes jetables de Richard Wolf sont éprouvés depuis des années dans le domaine du diagnostic proctologique et permettent aujourd'hui d'améliorer son efficacité. Grâce à leur emballage stérile, les tubes de procto-rectoscopes sont immédiatement prêts à l'emploi. La désinfection avant utilisation est superflue. Une graduation facilement identifiable facilite le contrôle et la documentation.

Le tube jetable combiné à une poignée à usage multiple constitue une solution économique optimale.

- Désinfection avant utilisation inutile
- Chaque tube est placé sous emballage individuel stérile
- Longueurs utiles 117 mm et 250 mm
- Utilisable avec la poignée à usage multiple Richard Wolf



# DUOMED

**Duomed Swiss AG**

Grenzstrasse 5a, 6214 Schenkon

Tel. +41 (0)41 510 07 00

[www.duomed.com](http://www.duomed.com)



spirit of excellence

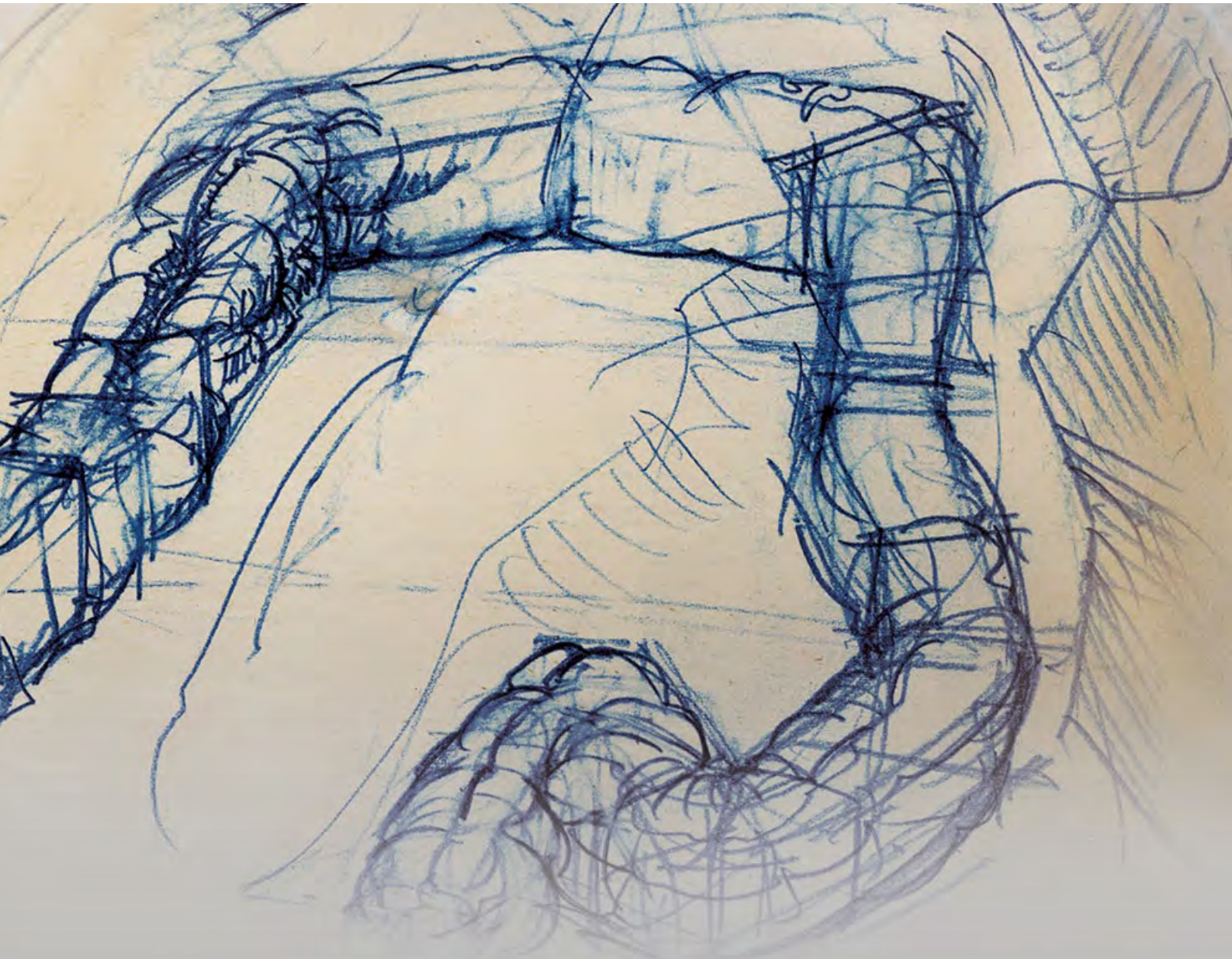

## PROCTO-RECTOSCOPIE

## PROCTO-RECTOSCOPIE

1

TUBES DE PROCTO-RECTOSCOPE À USAGE UNIQUE 4844

2

TUBES DE PROCTOSCOPE 8836/INSTRUMENTS AUXILIAIRES

3

TUBES DE RECTOSCOPE 8834

4

RECTOSCOPE OPÉRATOIRE 8834

5

RECTOSCOPE À CALIBRAGE TRÈS PRÉCIS 8834

6

INSTRUMENTS AUXILIAIRES POUR LA RECTOSCOPIE

7

COMPLÉMENTS POUR LA RECTOSCOPIE

## TUBES DE PROCTO-RECTOSCOPE 4844 AVEC ÉCLAIRAGE À LUMIÈRE FROIDE



	Ø	LU	Référence
<b>Tube de rectoscope Ø 21 mm LU 250 mm</b> avec obturateur, gradué, stérile, à usage unique (UE = 10 PCS)	21 mm	250 mm	<b>4844255</b>
<b>Tube de proctoscope Ø 21 mm LU 117 mm</b> avec obturateur, gradué, stérile, à usage unique (UE = 10 PCS)	21 mm	117 mm	<b>4844120</b>
<b>Poignée de procto-rectoscope</b> avec éclairage à lumière froide, à usage multiple			<b>8838.90</b>
<b>Capuchon</b> avec fenêtre d'observation pour poignée 883890			<b>8838.60</b>
<b>Soufflette à poire</b> avec filtre à usage unique, stérile (UE = 5 PCS)			<b>412700</b>

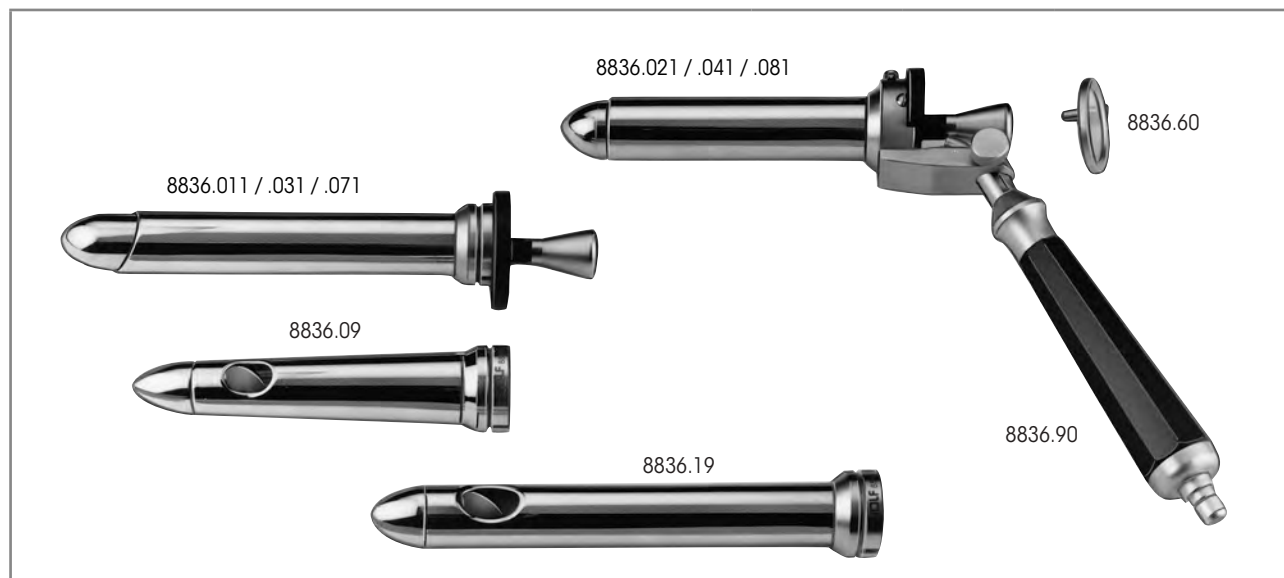

## TUBES DE PROCTOSCOPE 8836



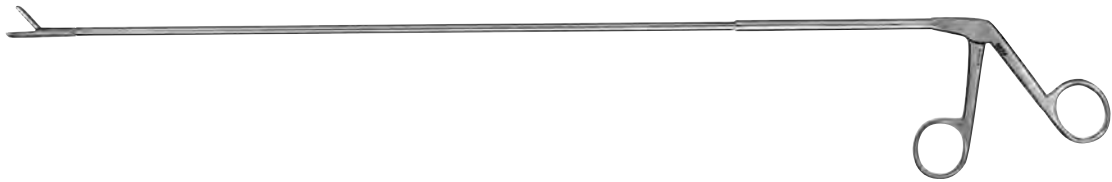

	Ø	LU	Référence
<b>Poignées de proctoscope</b> avec éclairage à lumière froide et élément de connexion amovible			<b>8836.90</b>
<b>Tube de proctoscope cpl, droit,</b> comprenant : Tube de proctoscope Ø 21,5 mm LU 90 mm (8836.025), Obturbateur de proctoscope Ø 19 mm LT 156 mm (8836.027)	21 mm	90 mm	<b>8836.021</b>
<b>Tube de proctoscope cpl, biseauté,</b> comprenant : Tube de proctoscope Ø 21,5 mm LU 120 mm (8836.015), Obturbateur de proctoscope Ø 19 mm LT 185 mm (8836.017)		120 mm	<b>8836.011</b>
<b>Tube de proctoscope cpl, droit,</b> comprenant : Tube de proctoscope cpl Ø 24 mm LU 60 mm (8836.085), Obturbateur de proctoscope Ø 22 mm LT 140 mm (8836.087)	24 mm	60 mm	<b>8836.081</b>
<b>Tube de proctoscope cpl, biseauté,</b> comprenant : Tube de proctoscope Ø 24 mm LU 60 mm (8836.075), Obturbateur de proctoscope Ø 22 mm LT 140 mm (8836.077)			<b>8836.071</b>
<b>Tube de proctoscope cpl, droit,</b> comprenant : Tube de proctoscope Ø 18,5 mm LU 90 mm (8836.045), Obturbateur de proctoscope Ø 16 mm LT 154 mm (8836.047)	18 mm	90 mm	<b>8836.041</b>
<b>Tube de proctoscope cpl, biseauté,</b> comprenant : Tube de proctoscope Ø 18,5 mm LU 120 mm (8836.035), Obturbateur de proctoscope Ø 16 mm LT 185 mm (8836.037)		120 mm	<b>8836.031</b>
<b>Tube de proctoscope Ø 18-24 mm LU 113 mm,</b> LT 127 mm, conique avec fenêtre latérale	conique 18-24 mm	113 mm	<b>8836.09</b>
<b>Tube de proctoscope Ø 20 mm LU 148 mm</b> LT 163 mm, cylindrique avec fenêtre latérale	cylindrique 20 mm	148 mm	<b>8836.19</b>
<b>Couvercle</b> avec fenêtre d'observation pour poignée 8836.90			<b>8836.60</b>

## INSTRUMENTS AUXILIARES POUR LA PROCTOSCOPIE



		Ø de chemise	Ø de mâchoire	LU	Référence
	<b>Pince à biopsie LU 270 mm, lisse,</b> Mâchoire droite, chemise droite	3 mm	4 mm	270 mm	<b>8280.23</b>
	<b>Pince à biopsie LU 270 mm, dentée,</b> Mâchoire droite, chemise droite	3 mm	4 mm	270 mm	<b>8280.22</b>
	<b>Pince à tumeur LU 270 mm, tranchante,</b> Mâchoire droite, chemise droite	3 mm	6 mm	270 mm	<b>8280.26</b>



		Ø de chemise	LU	Référence
	<b>Pince porte-tampon Ø 3,0 mm LU 300 mm</b>	3 mm	300 mm	<b>8148.02</b>



## TUBES DE RECTOSCOPE 8834

AVEC ÉCLAIRAGE À LUMIÈRE FROIDE

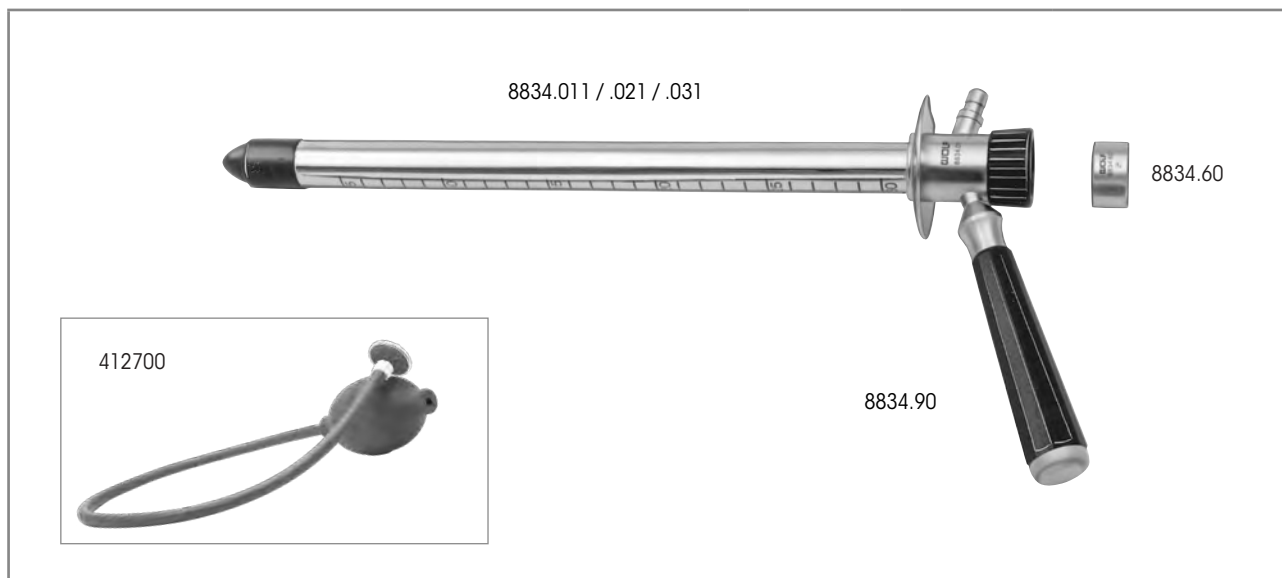

	Ø	LU	Référence
<b>Poignée de rectoscope</b> avec éclairage à lumière froide, à usage multiple			<b>8834.90</b>
<b>Tube de rectoscope cpl,</b> comprenant : Tube de rectoscope Ø 22 mm LU 310 mm (8834.015), obturateur de rectoscope Ø 18 mm LT 378 mm (8834.017)	22 mm	310 mm	<b>8834.011</b>
<b>Tube de rectoscope cpl,</b> comprenant : Tube de rectoscope Ø 22 mm LU 260 mm (8834.025), obturateur de rectoscope Ø 18 mm LT 328 mm (8834.027)	22 mm	260 mm	<b>8834.021</b>
<b>Tube de rectoscope cpl,</b> comprenant : Tube de rectoscope Ø 22 mm LU 210 mm (8834.035), obturateur de rectoscope Ø 18 mm LT 278 mm (8834.037)	22 mm	210 mm	<b>8834.031</b>
<b>Capuchon</b> avec fenêtre d'observation pour poignée 8834.90			<b>8834.60</b>
<b>Soufflette à poire</b> avec filtre à usage unique, stérile (UE = 5 PCS)			<b>412700</b>

# RECTOSCOPE OPÉRATOIRE 8834

AVEC ÉCLAIRAGE À LUMIÈRE FROIDE

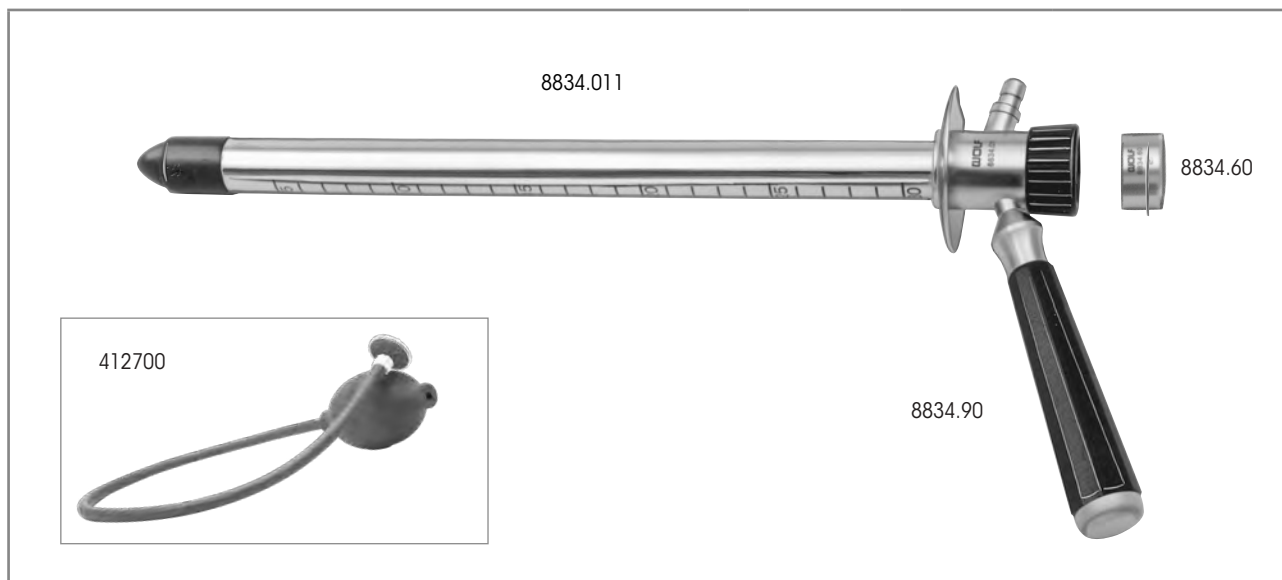

	Ø	LU	Référence
<b>Poignée de rectoscope</b> avec éclairage à lumière froide, à usage multiple			<b>8834.90</b>
<b>Tube de rectoscope cpl,</b> comprenant : Tube de rectoscope Ø 22 mm LU 310 mm (8834.015), obturateur de rectoscope Ø 18 mm LT 378 mm (8834.017)	22 mm	310 mm	<b>8834.011</b>
<b>Capuchon</b> avec fenêtre d'observation pour poignée 8834.90			<b>8834.60</b>
<b>Soufflette à poire</b> avec filtre à usage unique, stérile (UE = 5 PCS)			<b>412700</b>

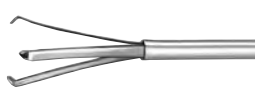

	Ø de chemise	LU	Référence
 <b>Pince porte-tampon Ø 3,0 mm LU 300 mm</b>	3 mm	300 mm	<b>8148.02</b>

## INSTRUMENTS AUXILIARES

### POUR LA RECTOSCOPIE

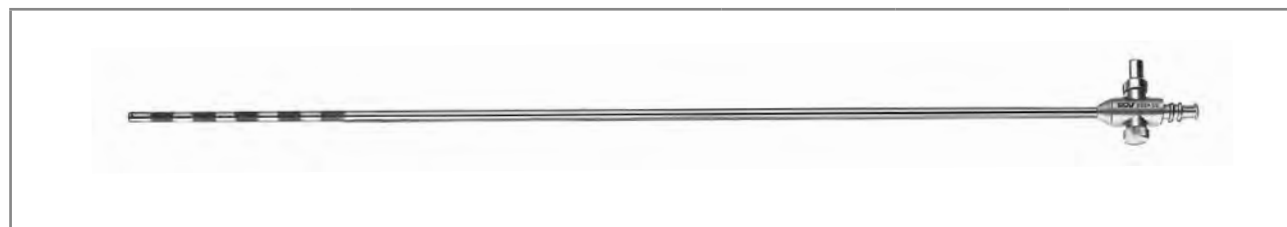

		Ø	LU	Référence
	<b>Tube d'aspiration DE 4,7 mm</b> LU 450 mm, gradué avec raccord Luer de 3 mm	4,7 mm	450 mm	<b>8384.68</b>



		Ø	LU	Référence
	<b>Pince porte-tampon Ø 5,0 mm</b> LU 400 mm	5 mm	400 mm	<b>8148.01</b>

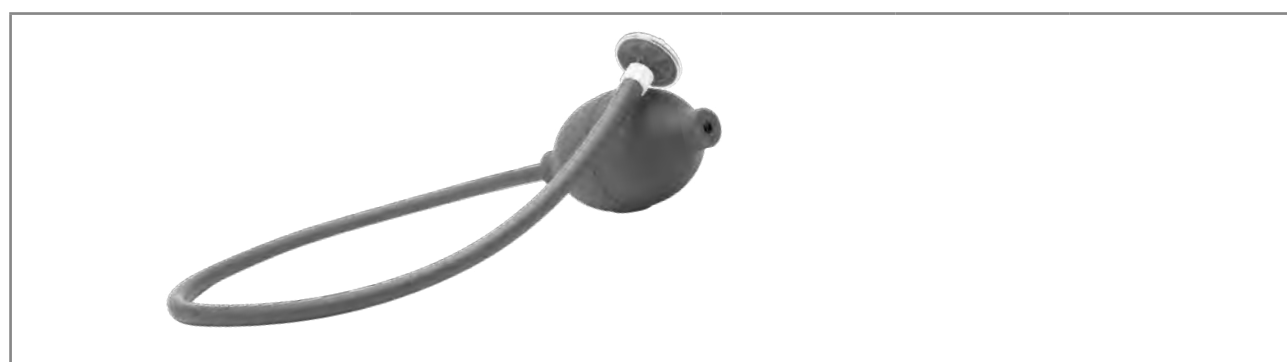

		Ø	LT	Référence
	<b>Soufflette à poire</b> avec filtre à usage unique, stérile (UE = 5 PCS)	49 mm	567 mm	<b>412700</b>

## COMPLÉMENTS POUR LA RECTOSCOPIE

		Référence
	<p><b>Embout chirurgical DU 6 mm</b> à visée coudée, à usage multiple</p>	<p><b>8834.25</b></p>



**Duomed Swiss AG**

Grenzstrasse 5a, 6214 Schenkon

Tel. +41 (0)41 510 07 00

[www.duomed.com](http://www.duomed.com)



spirit of excellence

# A New Convenient System



**Disposable  
Proctorectoscope Tubes**

Packed sterile – for immediate use

# Disposable Proctorectoscope Tubes

## A New Convenient System

Richard Wolf Disposable Proctorectoscope Tubes have a long track record of providing a clear view in proctological diagnostics for many years.

This step has now become even more efficient. Sterile packing at the factory means that the proctorectoscope tubes are now ready for use immediately. This eliminates the process of disinfection prior to application.



### ■ Improved handling

Each tube is packed singly and sterile. Disinfection prior to application is eliminated!

### ■ Cost-effective solution

You benefit from the ideal combination of disposable tube and reusable handle.





### ■ Everything in view

An easily readable scale makes documentation and checks easier.

### ■ Everything under control

The reusable handle permits easy application with optimum illumination.

#### Tubes and accessories

	<b>Rectoscopy tube</b> , sterile, Ø 21 mm, working length 255 mm, pack of 10 .....4844255
	<b>Proctoscopy tube</b> , sterile, Ø 21 mm, working length 120 mm, pack of 10 .....4844120
	<b>Handle</b> with annular cold light illumination .....8838.90
	<b>Hand bulb, sterile (pack of 5)</b> Hand bulb with filter for disposable use Ø 49 mm, OL 567 mm .....412700
	<b>Locking cap</b> with observation window .....8838.60





# DUOMED

Duomed Swiss AG  
Grenzstrasse 5a, 6214 Schenkon  
Tel. +41 (0)41 510 07 00  
[www.duomed.com](http://www.duomed.com)



spirit of excellence

## Sterile and efficient



### Sterile Hand Bulb

for manual air insufflation

# Sterile Hand Bulb

for manual air insufflation

The sterile hand bulb is used as an accessory for endoscopically controlled interventions.

The bulb can be used for insufflation of sterile air to dilate the rectum during proctorectoscopy.

The device is also used in thoracoscopy to atomize talcum powder with sterile air and for the delivery of local anesthetics in the upper airways.

- Applications:
  - Proctorectoscopy
  - Pharynx and Larynx
  - Thoracoscopy
- Distal filtration attachment with membrane filter
- Disposable – simple for no complex processing
- Patient-safe application



## Hand bulb, sterile (pack of 5)

Hand bulb with filter for disposable use

Ø49 mm, OL 567 mm .....4127.00

Specifications subject to change without notice.

J 613.VI.18.en.4